



CONSERVEZ CES INSTRUCTIONS - LISEZ TOUTES LES INSTRUCTIONS ATTENTIVEMENT

⚠ MISE EN GARDE



LISEZ ET SUIVEZ TOUTES LES INSTRUCTIONS DE SÉCURITÉ

- Ne laissez pas les cordons d'alimentation entrer en contact avec des surfaces chaudes.
- Ne montez pas dans des endroits dangereux ou à proximité de radiateurs à gaz ou électriques.
- Le fabricant recommande de ne pas utiliser d'équipement auxiliaire car cela pourrait créer des conditions dangereuses.
- N'utilisez cet équipement que pour l'usage auquel il est destiné.
- Tous les raccordements électriques doivent être effectués conformément aux codes électriques nationaux et régionaux et effectués par un électricien agréé.
- Ne pas utiliser à l'extérieur.

MODEL	EX220WH-A13-GU	EX220WH-A13BB-GU EC220WH-A13BB-GU-4	CIRCUITERIE
120V AC 50/60 Hz	Puissance d'entrée: 2W	Puissance d'entrée: 3W	<ul style="list-style-type: none"> • Durée d'urgence: ≥ 2 Heures • Temps de recharge: 20 Heures • Puissance de sortie: EX220 : 1W EC220 : 1W + 3W*2PC • Source de lumière: Ultra Claire • LED Couleur température: 6500K - 7500K • Ni-cd Batterie: EX220 : 3.6V 1300mAh SC EC220 : 3.6V 1300mAh SC
	Courant: 0.01 A	Courant: 0.24 A	
	Efficacité: 0.96 P	Efficacité: 0.98 P	
277V AC 50/60 Hz	Puissance d'entrée: 2.5W	Puissance d'entrée: 3.5W	
	Courant: 0.01 A	Courant: 0.014 A	
	Efficacité: 0.92 P	Efficacité: 0.93 P	
347V AC 50/60 Hz	Puissance d'entrée: 3W	Puissance d'entrée: 4W	
	Courant: 0.01 A	Courant: 0.017 A	
	Efficacité: 0.91 P	Efficacité: 0.92 P	

A. ASSEMBLAGE DES TETES LUMINEUSES

1. Ouvrir le couvercle avant avec un tournevis à tête plate.
2. Insérer les têtes lumineuses dans les coins de la plaquette de circuits imprimés principale. Choisir la direction de la tête avant de l'insérer.
3. Brancher le raccord male de la tête sur le raccord femelle de la tête de la plaquette.

FIG. A:1

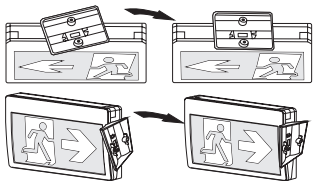
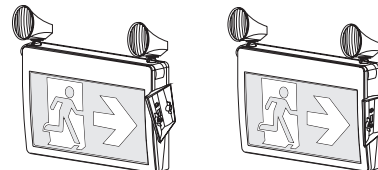

FIG. A:2



B. ASSEMBLAGE DES TETES LUMINEUSES

1. Ouvrir le couvercle avant avec un tournevis à tête plate. (Fig.C:1)
2. Insérer les têtes lumineuses dans les coins de la plaquette de circuits imprimés principale. Choisir la direction de la tête avant de l'insérer.
3. Brancher le raccord male de la tête sur le raccord femelle de la tête de la plaquette.

FIG. B:1

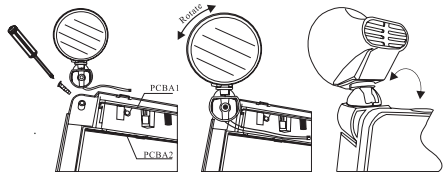
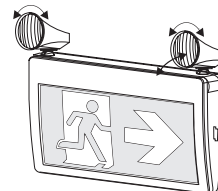

FIG. B:2



INSTALLATION POUR EX220/ EC220



CONSERVEZ CES INSTRUCTIONS - LISEZ TOUTES LES INSTRUCTIONS ATTENTIVEMENT

C. INSTRUCTIONS DE MONTAGE

LE LUMINAIRE PEUT ETRE MONTE SUR UN MUR, LATERALEMENT OU AU PLAFOND

1. Ouvrir le couvercle avant avec un tournevis a tete plate.(Fig.C:1).
2. Assemblage des tete umineuses.
3. Defoncer les couvercles aux trous de montage appropries sur la plaque arrier.
4. Attacher la barre transversale a la boite de jonction. Fixer le cote le plus long de la barre pour qu'il touche la boite
5. Faire passer le cablage approprie par le trou de montage de la base. Effectuer les raccords electriques dans la boite de jonction tel qu'indique dans le diagramme de cablage. (Fig.C:3). Pousser l'excédent de fil dans la boite en J, fixer la plaque arriere sur le mur. Attacher le raccord de la batterie a la carte de circuits imprimes puis remettre le couvercle en place.

Si l'icone est dans le mauvais sens, vous pouvez changer le sens ou le replacer facilement dans le diffuseur. (Fig. C:2)

FIG. C:1

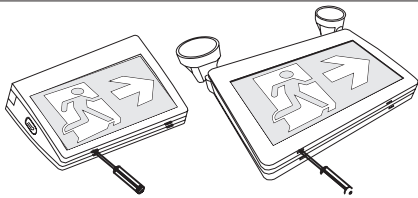

FIG. C:2



DIAGRAMME DE CÂLAGE

FIG. C:3

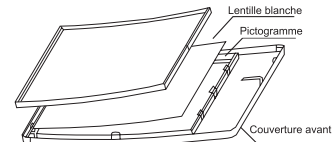
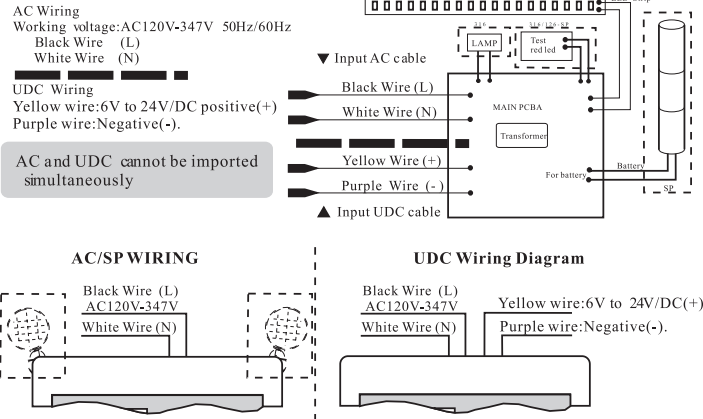

Pour un montage lateral ou au plafond, defoncer le couvercle des trous de montage sur le cote, ou sur le dessus de l'unité, puis, assembler la monture.

1. Attacher la barre transversale a la boite de jonction. Fixer le cote le plus long de la barre pour qu'il touche la boite.
2. Faire passer le cablage approprie par le trou de montage de la base.
3. Effectuer les raccords electriques dans la boite de jonction tel qu'indique dans le diagramme de cablage.(Fig. C:4)
4. Pousser le surplus de fil dans la boite, utiliser les vis pour fixer le couvercle a la barre transversale pour qu'il soit solide et bien appuye contre le mur.

FIG. C:4

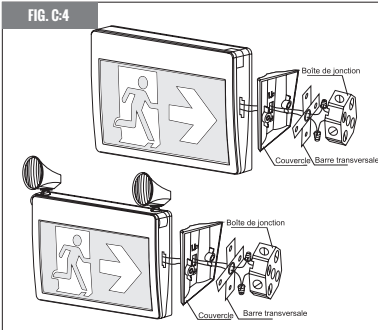

FIG. C:5

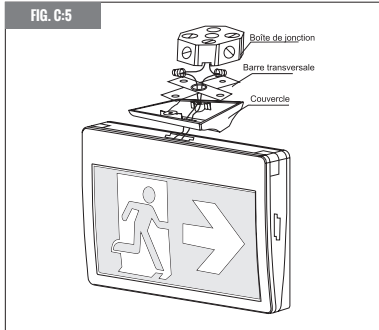

FIG. C:6

